



E100 E125 E150 E175



⚠ NOTE: The E100/E125/E150/E175 must be traveling up to 3mph before motor will engage. Kick start up to 3mph while applying the throttle to engage motor.

OWNER'S MANUAL

**Read and understand this entire manual before riding!
DO NOT RETURN TO STORE!**

NOTE: Manual illustrations are for demonstration purposes only. Illustrations may not reflect exact appearance of actual product. Specifications subject to change without notice.

**Français Page 13
Español Página 21**

Item Number:	
E100 Red	13111260
E100 Pink	13111261
E100 Daisy	13111061
E125 Red	13111110
E125 Silver	13111101
E125 Black	13125E-BK
E150 Red	13111601
E150 Pink	13111661
E175 Red	13111259

CONTENTS

Safety Warnings	1	Repair and Maintenance.....	4-7
Before You Begin.....	2	Troubleshooting Guide.....	8-9
Assembly and Set-Up.....	3	Electric Scooter Parts	10
Hardware Maintenance	4	Warranty	12

SAFETY WARNINGS

⚠ WARNING: Riding the electric scooter can be a hazardous activity. Certain conditions may cause the equipment to fail without fault of the manufacturer. Like other electric vehicles, the scooter can and is intended to move, and it is therefore possible to lose control, fall off and/or get into dangerous situations that no amount of care, instruction or expertise can eliminate. If such things occur you can be seriously injured or die, even when using safety equipment and other precautions. **RIDE AT YOUR OWN RISK AND USE COMMON SENSE.**

This manual contains many warnings and cautions concerning the consequences of failing to maintain, inspect or properly use your electric scooter. Because any incident can result in serious injury or even death, we do not repeat the warning of possible serious injury or death each time such a possibility is mentioned.

APPROPRIATE RIDER USE AND PARENTAL SUPERVISION

This manual contains important safety information. It is your responsibility to review this information and make sure that all riders understand all warnings, cautions, instructions and safety topics and assure that young riders are able to safely and responsibly use this product. Razor recommends that you periodically review and reinforce the information in this manual with younger riders, and that you inspect and maintain your children's vehicle to insure their safety.

The recommended rider age is 8 and older. Any rider unable to fit comfortably on the scooter should not attempt to ride it. A parent's decision to allow his or her child to ride this product should be based on the child's maturity, skill and ability to follow rules.

Keep this product away from small children and remember that it is intended for use only by persons who are, at a minimum, completely comfortable and competent while operating the scooter.

DO NOT EXCEED THE WEIGHT LIMIT OF 120 pounds (54kg). Rider weight does not necessarily mean a person's size is appropriate to fit or maintain control of the scooter.

Do not touch the brakes or motor on your scooter when in use as these parts can become very hot.

Refer to the section on safety for additional warnings.

ACCEPTABLE RIDING PRACTICES AND CONDITIONS

Always check and obey any local laws or regulations which may affect the locations where the electric scooter may be used.

Ride defensively. Watch out for potential obstacles that could catch your wheel or force you to swerve suddenly or lose control. Be careful to avoid pedestrians, skaters, skateboards, scooters, bikes, children or animals who may enter your path, and respect the rights and property of others.

Do not activate the speed control on the hand grip unless you are on the scooter and in a safe, outdoor environment suitable for riding. **The electric scooter must be moving at 3 miles per hour before the motor will engage.**

Do not attempt or do stunts or tricks on your electric scooter. The scooter is not made to withstand abuse from misuse such as jumping, curb grinding or any other type of stunts.

Maintain a hold on the handlebars at all times.

Never allow more than one person at a time to ride the scooter.

Never use near steps or swimming pools.

Keep your fingers and other body parts away from the chain, steering system, wheels and all other moving components.

Never use headphones or a cell phone when riding.

Never hitch a ride with another vehicle.

Do not ride your scooter in wet or icy weather and never immerse the scooter in water, as the electrical and drive components could be damaged by water or create other possibly unsafe conditions.

The electric scooter is intended for use on flat, dry surfaces such as pavement or level ground without loose debris such as sand, leaves, rocks or gravel. Wet, slick, bumpy, uneven or rough surfaces may impair traction and contribute to possible accidents. Do not ride your scooter in mud, ice, puddles or water. Avoid excessive speeds that can be associated with downhill rides. Never risk damaging surfaces such as carpet or flooring by use of an electric scooter indoors.

Do not ride at night or when visibility is limited.

PROPER RIDING ATTIRE

Always wear proper protective equipment such as an approved safety helmet (with chin strap securely buckled), elbow pads and kneepads. A helmet may be legally required by local law or regulation in your area. A long-sleeved shirt, long pants, and gloves are recommended. Always wear athletic shoes (lace-up shoes with rubber soles), never ride barefooted or in sandals, and keep shoelaces tied and out of the way of the wheels, motor and drive system.

USING THE CHARGER

The charger supplied with the electric scooter should be regularly examined for damage to the cord, plug, enclosure and other parts, and in the event of such damage, the scooter must not be charged until the charger has been repaired or replaced.

Use only with the recommended charger.

Use caution when charging.

The charger is not a toy. Charger should be operated by an adult.

Do not operate charger near flammable materials.

Unplug charger and disconnect from scooter when not in use.

Do not exceed charging time.

Always disconnect from the charger prior to wiping down and cleaning your scooter with liquid.

FAILURE TO USE COMMON SENSE AND HEED THE ABOVE WARNINGS INCREASES RISK OF SERIOUS INJURY. USE WITH APPROPRIATE CAUTION AND SERIOUS ATTENTION TO SAFE OPERATION.

BEFORE YOU BEGIN

Remove contents from box. Remove the foam separators that protect the components from damage during shipping. Inspect the contents of the box for scratches in the paint, dents or kinked cables that may have occurred during shipping. Because the scooter was 95 percent assembled and packed at the factory, there should not be any problems, even if the box has a few scars or dents.

MAKE SURE POWER SWITCH IS TURNED "OFF" BEFORE CONDUCTING ANY MAINTENANCE PROCEDURES.

Estimated Assembly and Set-Up Time

Razor recommends assembly by an adult with experience in bicycle mechanics. Allow up to 20 minutes for assembly, not including initial charge time. Allow up to 18 hours for initial charge (see page 3 for charging information)

⚠ WARNING:
DO NOT USE NON-RAZOR PRODUCTS WITH YOUR RAZOR ELECTRIC SCOOTER. The scooter has been built to certain Razor design specifications. The original equipment supplied at the time of sale was selected on the basis of its compatibility with the frame, fork and all other parts. Certain aftermarket products may or may not be compatible.

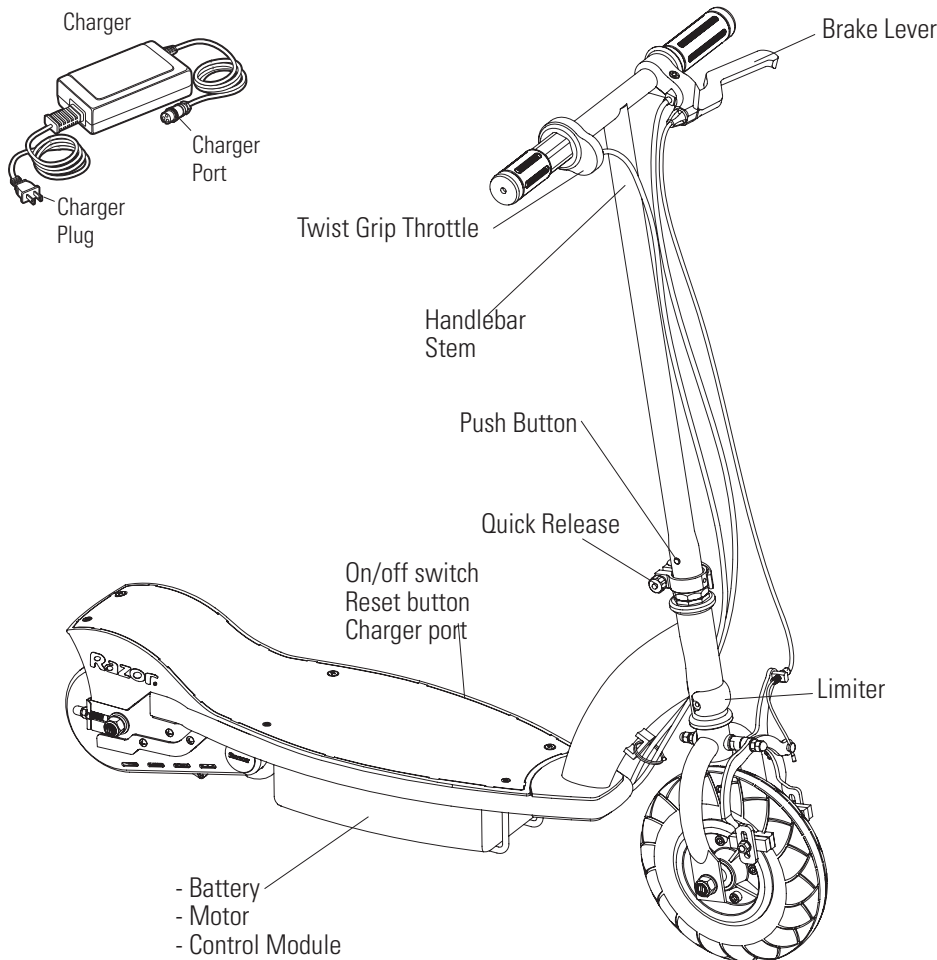

Required Tools

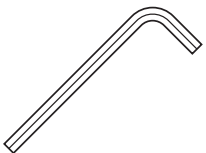

2.5mm / 6mm key wrench
(Included)

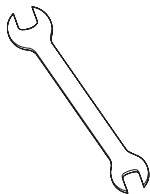

8mm, 10mm, 13mm and
17mm wrenches
(Included)

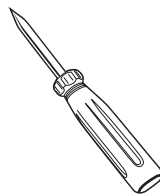

Screwdriver
(Included)

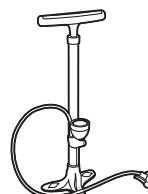

Bicycle-style tire pump
for Schrader valve tires,
with pressure gauge
(Not included)

Need Help? Visit our web site for replacement parts, product support and a list of authorized service centers at www.razor.com or call toll free 866-467-2967 Monday - Friday 8AM - 5PM Pacific Time.

ASSEMBLY AND SET-UP

□ Attaching the Handlebars

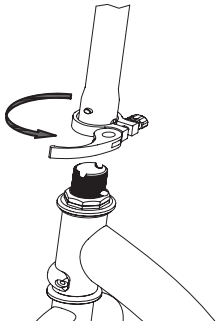

1 Open the quick release.

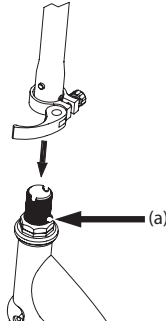

2 Depress the push button (a) located on the front fork and insert the handlebar stem until the button locks securely into the fork.

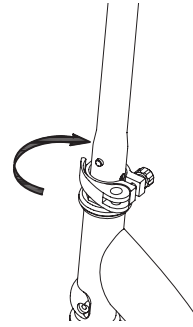

3 Adjust the tension of the quick release to where you can close the lever all the way to secure the stem.

□ Inflating the Tire

The front tire is inflated when shipped, but it invariably may lose some pressure between the point of manufacturing and your purchase.

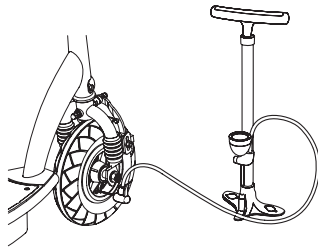

1 Using a bicycle style tire pump equipped for a Schrader-type valve, inflate the front tire to the PSI indicated on the sidewall of the tire.

□ Charging the Battery

Your electric scooter may not have a fully charged battery. Therefore it is a good idea to charge the battery prior to use.

- Initial charge time: 18 hours
 - Recharge time: up to 12 hours
 - Run time: Up to 40 minutes of continuous ride time
 - Average battery life: 250 charge/discharge cycles
- When the scooter is not in regular use, recharge the battery at least once a month until normal use is resumed.

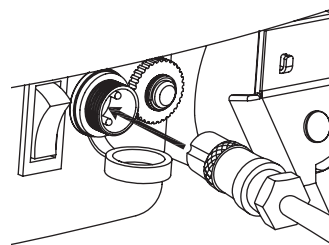
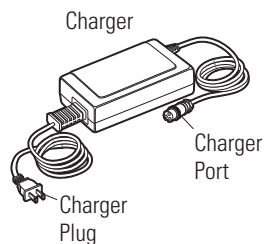

1 Turn power **OFF** before charging. Plug the charger into the charger port on the electric scooter.

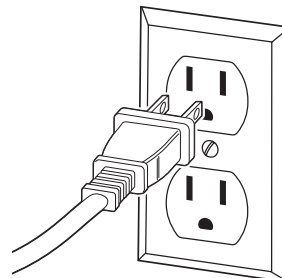

2 Plug the charger into a wall outlet. If the lights on charger do not light up, check the power to the outlet. If necessary, try a different outlet.

Note: Make sure the cables/wires are out of the way before inserting the stem into the fork.

Note: The pressurized air supplies found at gasoline stations are designed to inflate high-volume automobile tires. If you decide to use such an air supply to inflate the tire, first make sure the pressure gauge is working, then use very short bursts to inflate to the correct PSI. If you inadvertently over-inflate the tire, release the excess pressure immediately.

⚠ WARNING: Always disconnect your scooter from the charger before cleaning with liquid.

Note: If your charger does not look like the one illustrated, your unit has been supplied with an alternative charger. The specifications and charging procedure would not change.

The charger has a small window with one LED or two LEDs to indicate the charge status. Refer to the illustration on the charger unit for the actual "charging" and "charged" status indications for your model charger.

Chargers have built-in over-charge protection to prevent battery from being over-charged.

Charger will get warm during use. This is normal for some chargers and is no cause for concern. If your charger does not get warm during use, it does not mean that it is not working properly.

⚠ WARNING: Failure to recharge the battery at least once a month may result in a battery that will no longer accept a charge.

CONNECTORS/HARDWARE MAINTENANCE

Brake

Check the brakes for proper function. When you squeeze the lever, the brake should provide positive braking action. When you apply the brake with the speed control on, the brake cut-off switch should stop the motor. Make sure that brakes are not rubbing.

Frame, Fork and Handlebars

Check for cracks or broken connections. Although broken frames are rare, it is possible for an aggressive rider to run into a curb or wall and wreck and bend or break a frame. Get in the habit of inspecting your scooter on a regular basis.

Tires

Periodically inspect the tires for excess wear, and regularly check the front tire pressure and re-inflate as necessary.

Safety Gear

Always wear proper protective gear such as an approved safety helmet. Elbow pads and kneepads are recommended. Always wear athletic shoes (lace-up shoes with rubber soles), never ride barefooted or in sandals, and keep shoelaces tied and out of the way of the wheels, motor and drive system.

Battery

Make sure the power switch is turned off whenever the scooter is not in use. Never store the product in freezing or below freezing temperatures! Freezing will permanently damage the battery.



Do not use this product for the first time until you have inflated the tires to the correct PSI and charged the battery for at least 18 hours.

Failure to follow these instructions may damage your product and void your warranty.

REPAIR AND MAINTENANCE

Turn power switch "OFF" before conducting any maintenance procedures.

Adjusting the Brakes

Tools required: 10mm wrench

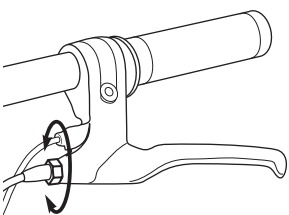

1 To adjust the brake cable play, thread the brake lever adjuster in or out 1/4 to 1/2 turn until the desired brake adjustment is attained. Most adjustments are complete at this step. If brake still needs further adjustment, proceed to step 2.

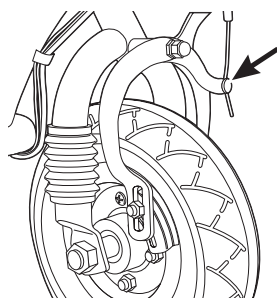

2 If brake is too tight or has too much slack, use a 10mm open wrench. Loosen the brake cable and adjust accordingly.

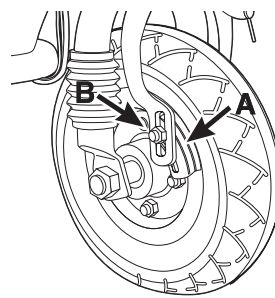

3 Inspect the brake pads (A) for proper alignment against the wheel or excess wear. To realign brake pads, loosen the fixing nut (B) and adjust the pad to contact the rim. Retighten and test. Readjust as needed.

Need Help? Visit our web site for replacement parts, product support and a list of authorized service centers at www.razor.com or call toll free 866-467-2967 Monday - Friday 8AM - 5PM Pacific Time.

REPAIR AND MAINTENANCE

□ Front Tire Replacement

Tools required: 10mm wrench, two (2) 17mm wrenches and a flathead screwdriver.

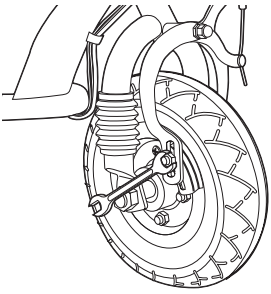

1 Using a 10mm open wrench, loosen the brake cable bolt.

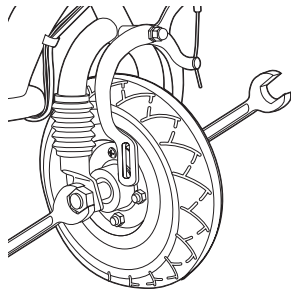

2 Using two 17mm wrenches, loosen the front axle bolts by turning the wrenches counter clockwise. Remove wheel and install replacement wheel.

Note: Hardware sequence

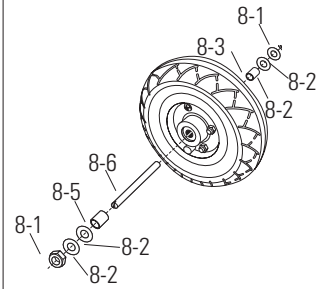

Right Side (Throttle)

8-3 - (Short) spacer

8-2 - Washer

8-2 - Washer

8-1 - 17mm locknut

Middle

8-6 - Front axle bolt

Left Side (Brake)

8-5 - (Long) spacer

8-2 - Washer

8-2 - Washer

8-1 - 17mm locknut

□ Adjusting the Chain

Tools required: 10mm wrench, two (2) 8mm wrenches, and two (2) 13mm wrenches.

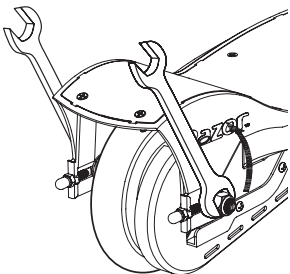

1 Using two 13mm wrenches, loosen the rear axle bolts by turning the wrenches counter clockwise.

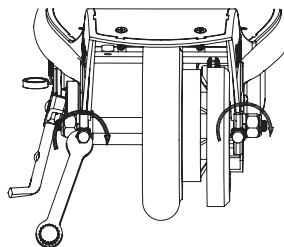

2 Using a 10mm wrench, tighten the tension adjusters on the axle 1/8 to 1/4 turn to fine-tune the chain tension. Both adjusters must be tightened the exact same amount to maintain wheel alignment.

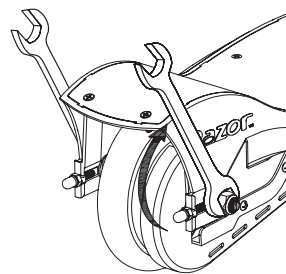

3 Once the tension is correct, tighten the axle bolts. Test ride the scooter. Readjust as needed.

Note: This system of adjusters is common to motorcycles and BMX bicycles. If you are not familiar with it or do not feel comfortable performing the adjustment, consult an authorized Razor service center or a qualified BMX bike or motorcycle mechanic.

The chain should be "just taut" – in other words snug, but not piano-wire tight. The tension should be similar to the fan chain on an automobile. **BE CAREFUL NOT TO ADJUST TOO TIGHT.** The tensioning system can easily impart too much tension and snap the chain or bend the motor shaft. Adjust 1/8 to 1/4 turn at a time and check the tension each time.

REPAIR AND MAINTENANCE

Chain and Rear Tire Replacement

Tools required: Phillips screwdriver, 10mm wrench, two (2) 8mm wrenches, and two (2) 13mm wrenches.

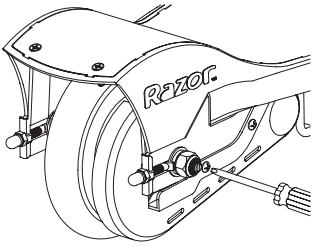

1 With a Phillips screwdriver, loosen the two screws and remove the chain guard.

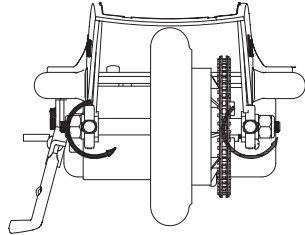

2 With a 10mm wrench, loosen both axle adjusters an equal amount, approximately five turns.

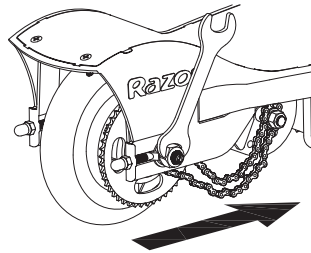

3 With two 13mm wrenches, loosen the axle. Slide the wheel forward to loosen the chain.

4 Remove wheel.

Note the sequence of the hardware:

Right Side (Throttle)

- 18-1 M8 Nut
- 18-2 Washer
- 18-3 Axle adjuster eye bolt
- 18-4 U Piece
- 18-5 M6 Locknut
- 18-6 Cap
- 18-7 Plate cut washer
- 18-8 Thick cut washer
- 18-9 (Short) spacer

Left Side (Brake)

- 18-1 M8 Nut
- 18-2 Washer
- 18-3 Axle adjuster eye bolt
- 18-4 U Piece
- 18-5 M6 Locknut
- 18-6 Cap
- 18-7 Plate cut washer
- 18-8 Thick cut washer
- 18-9 (Long) spacer

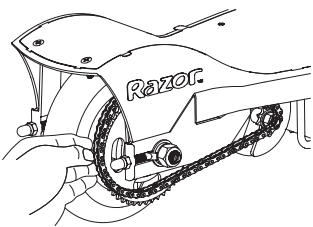
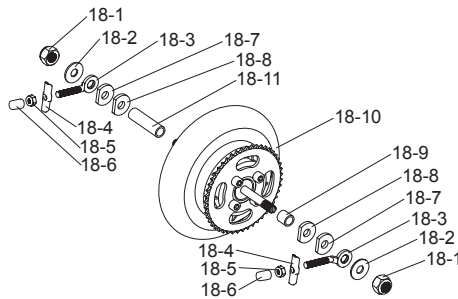

5 Install new chain or wheel by maneuvering the chain onto the sprocket and slipping the axle into the slots on the frame.

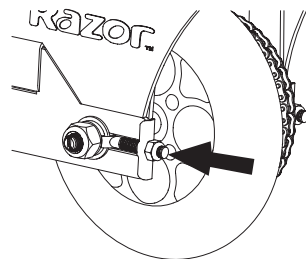

6 Install the axle adjusters and axle nuts. Tighten until they just barely hold the hardware in place.

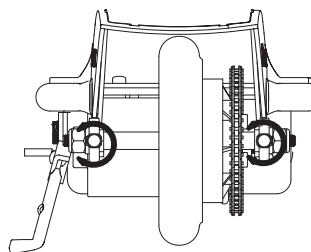

7 Tighten both axle adjusters the same number of turns to fine-tune the tension on the chain and center of the wheel.

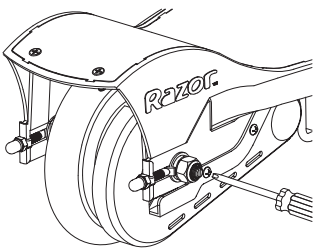

8 Replace the chain guard.

Need Help? Visit our web site for replacement parts, product support and a list of authorized service centers at www.razor.com or call toll free 866-467-2967 Monday - Friday 8AM - 5PM Pacific Time.

REPAIR AND MAINTENANCE

Battery Care and Disposal

Do not store the battery in temperatures above 75° or below -10° F.



CONTAINS SEALED LEAD BATTERIES. BATTERIES MUST BE RECYCLED.

Disposal: Your Razor product uses sealed lead-acid batteries which must be recycled or disposed of in an environmentally sound manner. Do not dispose of a lead-acid battery in a fire. The battery may explode or leak. Do not dispose of a lead-acid battery in your regular household trash. The incineration, land filling or mixing of sealed lead-acid batteries with household trash is prohibited by law in most areas. Return exhausted batteries to a federal or state approved lead-acid battery recycler or a local seller of automotive batteries. If you live in Florida or Minnesota, it is prohibited by law to throw away lead-acid batteries in the municipal waste stream.

Charger

The charger supplied with the scooter should be regularly examined for damage to the cord, plug, enclosure and other parts, and, in the event of such damage, the scooter must not be charged until the charger has been repaired or replaced.

Replacement Parts

For a complete selection of replacement parts visit www.razor.com.

Repair Centers

For a list of authorized Razor repair centers:

- Check online at www.razor.com.
- Call 866-467-2967 for the center nearest you.

⚠ WARNING: If a battery leak develops, avoid contact with the leaking acid and place the damaged battery in a plastic bag. Refer to the disposal instructions at left. If acid comes into contact with skin or eyes, flush with cool water for at least 15 minutes and contact a physician.

TROUBLESHOOTING GUIDE

Problem	Possible Cause	Solution
Scooter does not run	Scooter must be traveling 3mph before motor will engage.	Kick start to 3mph while twisting the throttle to engage motor.
	Battery needs a charge	Charge the battery. A new battery should be charged for at least 18 hours before using the scooter for the first time and up to 12 hours after each subsequent use. Check all connectors. Make sure the charger connector is tightly plugged into the charging port, and that the charger is plugged into the wall.
	Charger is not working	Make sure power flow to the wall outlet is on.
Scooter suddenly stopped working while in use	Tripped circuit breaker	Check all wires and connectors to make sure they are tight. The circuit breaker (next to on/off switch) will automatically shut off the power if the motor is overloaded. An excessive overload, such as too heavy a rider or too steep a hill, could cause the motor to overheat. If the scooter suddenly stops running, wait a few seconds and then push the breaker to reset the circuit. Correct the conditions that caused the breaker to trip to avoid repeatedly tripping the breaker.
	Undercharged battery	Charge the battery. A new battery should be charged for at least 18 hours before using the scooter for the first time and up to 12 hours after each subsequent use. Check all wires and connectors. Make sure the battery connector is tightly plugged into the charger connector, and that the charger is plugged into the wall.
Short run time (less than 15 minutes per charge)	Battery is old and will not accept full charge	Make sure power flow to the wall outlet is on. Even with proper care, a rechargeable battery does not last forever. Average battery life is 1 to 2 years depending on scooter use and conditions. Replace only with a Razor replacement battery.
	Brakes are not adjusted properly	Refer to adjusting the brakes instructions on page 4.
Scooter runs sluggishly	Riding conditions are too stressful	Use only on solid, flat, clean and dry surfaces such as pavement or level ground.
	Tire is not properly inflated	The tire is inflated when shipped, but it invariably will lose some pressure between the point of manufacturing and your purchase. Refer to instructions on page 3 of this manual to properly inflate tire.
	Scooter is overloaded	Make sure you do not overload the scooter by allowing more than one rider at a time, exceeding the electric scooters 120 pounds (54kg) maximum weight limit, going up a hill or towing objects behind the scooter. If the scooter is overloaded, the circuit breaker may trip and shut off power to the motor. Correct the riding conditions that caused the overload, wait a few seconds, and then push the breaker to reset the circuit. Avoid repeatedly tripping the circuit breaker.
	Brake dragging	Use your fingers to twist the adjuster in either direction until front wheel is centered between pads.
	Brakes are not adjusted properly	Refer to adjusting the brakes instructions on page 4.

TROUBLESHOOTING GUIDE

Problem	Possible Cause	Solution
Sometimes the scooter doesn't run, but other times it does	Loose wires or connectors	Check all wires around the motors and all connectors to make sure they are tight.
	Motor or electrical switch damage	Contact your local Razor authorized service center for diagnosis and repair.
Scooter makes loud noises or grinding sounds	Chain is too dry	Apply a lubricant such as 3 in 1™ or Tri-Flow™ to the chain.

E100/E125/E150/E175 PARTS

Keep your scooter running for years with genuine Razor parts. Visit our web site or e-mail us for more information on spare part availability. (Specifications subject to change without notice.)

- | | | | |
|------|--|----|---------------------------------------|
| 01 | Handlebar grip (right/left) | 10 | Front caliper brake |
| 02 | Single speed twist grip throttle | 11 | On/ Off switch |
| 02-1 | Sleeve | 12 | Charger port |
| 03 | Handlebar stem | 13 | Reset button |
| 04 | Brake lever assembly | 14 | Control module |
| 05 | Quick release | 15 | Battery (2- 12V/ 4.5Ah) |
| 06 | Headset (upper/lower) | 16 | Kickstand |
| 07 | Front fork | 17 | Motor (24V / 100W) |
| 07-1 | V Spring push button | 18 | Rear wheel complete |
| 08 | Limiter | | (refer to pg.6 for hardware sequence) |
| 09 | Front wheel complete | 19 | Chain |
| | (refer to pg. 7 for hardware sequence) | 20 | Chain guard |
| | | 21 | Deck plate with grip tape |

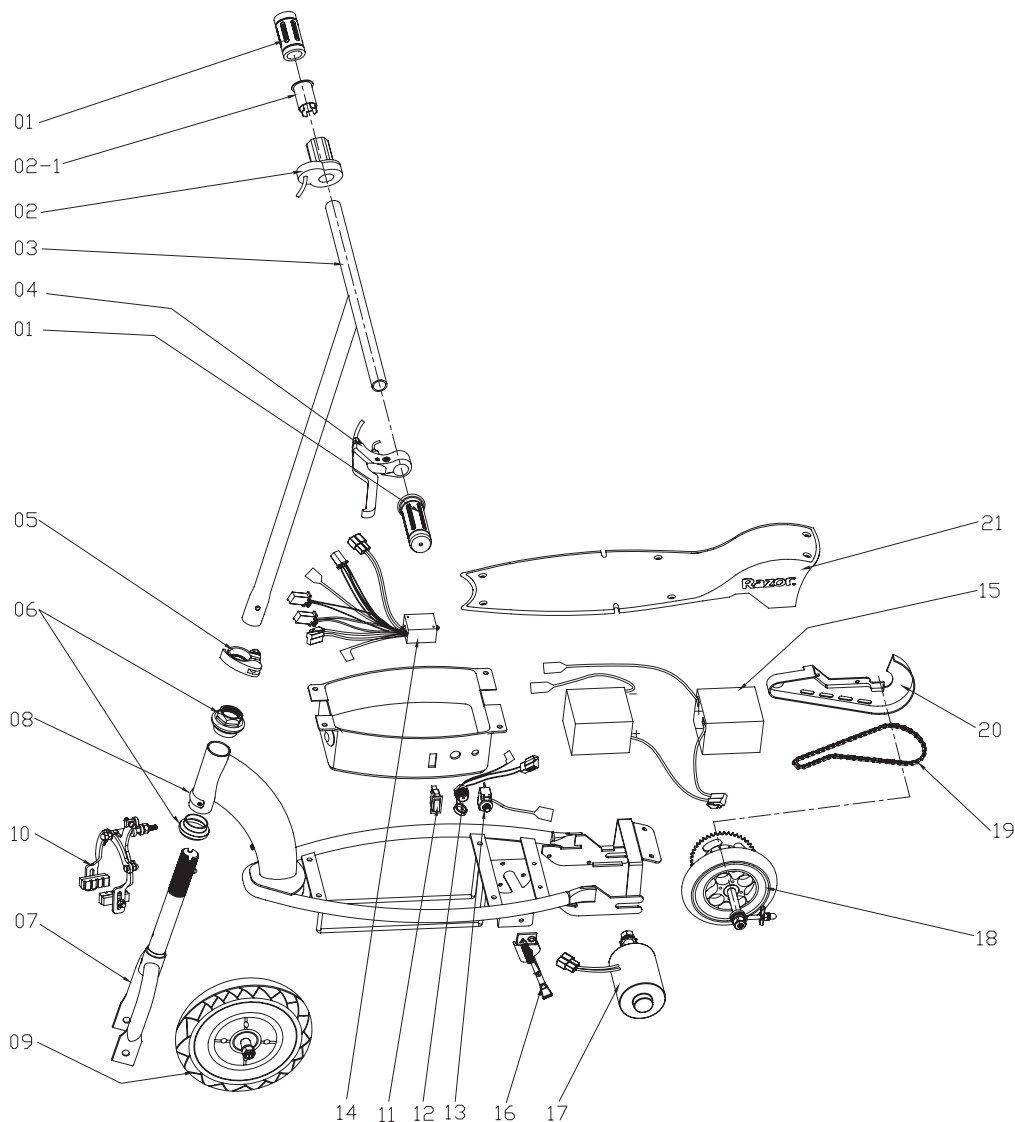

Need Help? Visit our web site for replacement parts, product support and a list of authorized service centers at www.razor.com or call toll free 866-467-2967 Monday - Friday 8AM - 5PM Pacific Time.

SB 1918 (CALIFORNIA) DECLARATION

YOUR INSURANCE POLICIES MAY NOT PROVIDE COVERAGE FOR ACCIDENTS INVOLVING THE USE OF THIS SCOOTER/ELECTRIC VEHICLE. TO DETERMINE IF COVERAGE IS PROVIDED, YOU SHOULD CONTACT YOUR INSURANCE COMPANY OR AGENT.

WARRANTY

Razor Limited Warranty

The manufacturer warrants this product to be free of manufacturing defects for a period of 90 days from date of purchase. This Limited Warranty does not cover normal wear and tear, tires, tubes or cables, or any damage, failure or loss caused by improper assembly, maintenance, or storage or use of the Razor E100, E125, E150, E175.

This Limited Warranty will be void if the product is ever

- used in a manner other than for recreation or transportation
- modified in any way;
- rented.

The manufacturer is not liable for incidental or consequential loss or damage due directly or indirectly to the use of this product.

Razor does not offer an extended warranty. If you have purchased an extended warranty, it must be honored by the store at which it was purchased.

For your records, save your original sales receipt with this manual and write the serial number below.

Item Number:

E100 Red	13111260
E100 Pink	13111261
E100 Daisy	13111061
E125 Red	13111110
E125 Silver	13111101
E125 Black	13125E-BK
E150 Red	13111601
E150 Pink	13111661
E175 Red	13111259

Need Help? Visit our web site for replacement parts, product support and a list of authorized service centers at www.razor.com or call toll free 866-467-2967 Monday - Friday 8AM - 5PM Pacific Time.

U.S. Design Patent D497,397 S

Printed in China for:

Razor USA LLC

PO Box 3610

Cerritos, CA 90703

Copyright © 2008 Razor USA LLC. All rights reserved. RAZOR and the Razor Logo Design are among the registered trademarks of Razor USA LLC in the United States and/or select foreign countries.

10/2008



E100 **E125** **E150** **E175**



⚠ NOTE: Les modèles E100/E125/E150/175 doivent atteindre une vitesse de 4 km/h avant que le moteur s'enclenche. Poussez le démarreur au pied à 4 km/h tout en tournant la poignée d'accélérateur afin d'engager le moteur.

MANUEL UTILISATEUR

Lisez et assimilez l'intégralité de ce manuel avant d'utiliser la trottinette !

NE RETOURNEZ PAS AU MAGASIN !

NOTE : Les illustrations sont fournies comme démonstration uniquement. Spécifications susceptibles de changer sans préavis.

Numéro d'article :

E100 Rouge	13111260
E100 Rose	13111261
E100 Marguerite	13111061
E125 Rouge	13111110
E125 Argent	13111101
E125 Noir	13125E-BK
E150 Rouge	13111601
E150 Rose	13111661
E175 Rouge	13111259

AVERTISSEMENTS DE SÉCURITÉ

⚠ AVERTISSEMENT : La pratique de la trottinette électrique peut être une activité dangereuse. Certaines conditions peuvent entraîner une défaillance de l'équipement sans que le fabricant soit mis en cause. Comme d'autres véhicules électriques, la trottinette peut, et est prévue pour, se déplacer ; il est donc possible de perdre le contrôle, de chuter et / ou d'être confronté à des situations dangereuses qu'aucune précaution, aucune connaissance ou aucune expertise ne saurait éviter. Dans de tels cas, vous pouvez être grièvement blessé ou mourir, et ce même si vous utilisez un équipement de sécurité et prenez d'autres précautions. **VOUS UTILISEZ CETTE TROTINETTE À VOS PROPRES RISQUES ET DEVEZ FAIRE PREUVE DE BON SENS.**

Ce manuel contient de nombreux avertissements et mises en garde concernant les conséquences d'un manque de maintenance, d'inspection ou d'une mauvaise utilisation de votre trottinette électrique. Tout accident peut provoquer des blessures sérieuses ou même la mort, c'est pourquoi nous ne vous avertissons pas du potentiel de blessure ou de mort chaque fois qu'une telle possibilité est mentionnée.

UTILISATION APPROPRIÉE ET SURVEILLANCE PARENTALE

Ce manuel contient des informations de sécurité importantes. Il est de votre responsabilité d'étudier ces informations et de vous assurer que tous les utilisateurs comprennent tous les avertissements, mises en garde, instructions et consignes de sécurité. Vous devez également vous assurer que les jeunes usagers sont capables d'utiliser ce produit en toute sécurité et de façon responsable. Avec de jeunes usagers, Razor recommande de reprendre régulièrement les informations contenues dans ce manuel et d'en souligner de nouveau l'importance ; vous êtes également tenu d'inspecter et d'entretenir la trottinette de votre enfant pour assurer sa sécurité.

Il est recommandé d'être âgé de 8 ans et plus pour utiliser la trottinette. Toute personne ne se sentant pas à l'aise sur la trottinette ne doit pas essayer de pratiquer. Les parents doivent décider de permettre ou non à leur enfant d'utiliser ce produit en fonction de sa maturité, de ses capacités et de son aptitude à respecter les consignes.

Tenez ce produit hors de portée des enfants en bas âge et rappelez-vous qu'il est exclusivement destiné à des personnes qui, au minimum, se sentent totalement à l'aise et compétents pour utiliser la trottinette.

NE PAS DÉPASSER LA LIMITE DE POIDS DE 54 Kg. Le poids de l'utilisateur ne signifie pas forcément que la taille de la personne est appropriée pour convenir à la trottinette ou en maintenir le contrôle.

Ne touchez pas aux freins ou au moteur de votre trottinette en fonctionnement car ces pièces peuvent être très chaudes.

PRATIQUES ET CONDITIONS DE CONDUITE ACCEPTABLES

Vérifiez et respectez toujours les lois ou réglementations locales qui peuvent s'appliquer aux endroits où la trottinette électrique peut être utilisée.

Ayez une attitude défensive lorsque vous roulez. Prenez garde aux obstacles potentiels qui pourraient s'accrocher à votre roue ou vous forcer à tourner brusquement ou à perdre le contrôle. Veillez à éviter les piétons, les planchistes, les planches à roulettes, les trottinettes, les vélos, les enfants ou les animaux qui pourraient couper votre trajectoire ; respectez les droits et la propriété d'autrui.

N'actionnez pas le contrôle de la vitesse sur la poignée tant que vous n'êtes pas sur la trottinette et dans un environnement extérieur approprié pour rouler. **La trottinette électrique doit se déplacer à 4 km/h avant que le moteur s'enclenche.**

N'essayez pas de faire ou ne faites pas d'acrobaties ou de figures sur votre trottinette électrique. La trottinette n'est pas conçue pour résister à des abus tels que sauter, grimper sur des trottoirs ou toute autre acrobatie.

Gardez les mains sur le guidon à tout moment.

Ne laissez jamais plus d'une personne à la fois monter sur la trottinette.

N'utilisez jamais la trottinette à proximité de marches ou de piscines.

Tenez vos doigts et les autres parties de votre corps à l'écart de la chaîne, du système de direction, des roues et de tous les autres éléments en mouvement.

N'utilisez jamais d'écouteurs ou de téléphone portable lorsque vous roulez.

Ne vous accrochez jamais à un autre véhicule.

Ne conduisez pas votre trottinette par temps humide ou en présence de verglas et n'immergez jamais la trottinette dans l'eau car les éléments électriques et les organes de transmission pourraient être endommagés par l'eau ou créer d'autres conditions d'insécurité potentielles.

La trottinette électrique est conçue pour être utilisée sur sol plat et sec, tel que des trottoirs ou des terrains plats exempts de débris tels du sable, des feuilles, des cailloux ou des graviers. Les surfaces humides, glissantes, bosselées, inégales ou rugueuses peuvent affecter la traction et contribuer à d'éventuels accidents. Ne pratiquez pas la trottinette électrique dans la boue, sur la glace, dans les flaques ou l'eau. Évitez des vitesses excessives qui peuvent être associées à la pratique en descentes. Ne risquez jamais d'endommager des surfaces telles que de la moquette ou du plancher en utilisant une trottinette électrique à l'intérieur.

Ne roulez pas de nuit ou lorsque la visibilité est limitée.

ÉQUIPEMENT APPROPRIÉ POUR ROULER

Portez toujours un équipement de protection approprié, tel qu'un casque homologué (avec la jugulaire correctement bouclée). Il est recommandé de porter des coudières, des genouillères, un T-shirt à manches longues et un pantalon. Le port du casque peut être légalement exigé par les lois et réglementations locales de votre secteur. Il est recommandé de porter un T-shirt à manches longues, un pantalon et des gants. Portez toujours des chaussures de sport (des chaussures à lacets avec des semelles caoutchouc) ; ne roulez jamais pieds nus ou en sandales, et assurez-vous que vos lacets restent noués et hors de la trajectoire des roues, du moteur et du système de transmission.

UTILISER LE CHARGEUR

Le chargeur fourni avec la trottinette électrique doit être régulièrement examiné pour détecter un éventuel défaut du câble, de la prise, du boîtier et des autres pièces ; en présence d'un tel défaut, la trottinette ne doit pas être chargée tant que le chargeur n'a pas été réparé ou remplacé.

Utilisez uniquement le chargeur recommandé.

Prenez vos précautions durant la charge.

Le chargeur n'est pas un jouet. Le chargeur doit être utilisé par un adulte.

N'utilisez pas le chargeur à proximité de matériaux inflammables.

Débranchez le chargeur et déconnectez-le de la trottinette lorsque vous ne l'utilisez pas.

Ne dépassez pas le temps de charge.

Déconnectez toujours le chargeur avant d'essuyer et de nettoyer votre trottinette avec un liquide.

L'ABSENCE DE BON SENS ET LE NON RESPECT DES AVERTISSEMENTS CI-DESSUS AUGMENTE LE RISQUE DE LÉSIONS GRAVES. UTILISEZ CE PRODUIT AVEC L'ATTENTION ET LE SÉRIEUX NÉCESSAIRES À UNE PRATIQUE SÉCURISÉE.

AVANT DE COMMENCER

Inspectez le contenu de la boîte pour détecter d'éventuelles éraflures sur la peinture, des bosses ou des nœuds dans les câbles qui peuvent être provoqués durant l'expédition.

ASSUREZ-VOUS QUE L'INTERRUPTEUR EST PLACÉ SUR « OFF » AVANT D'EFFECTUER TOUTE OPÉRATION D'ASSEMBLAGE OU DE MAINTENANCE.

Razor recommande que l'assemblage soit effectué par un adulte.

AVERTISSEMENT :
UTILISEZ EXCLUSIVEMENT
DES PRODUITS
RAZOR AVEC VOTRE
TROTINETTE
ÉLECTRIQUE RAZOR.

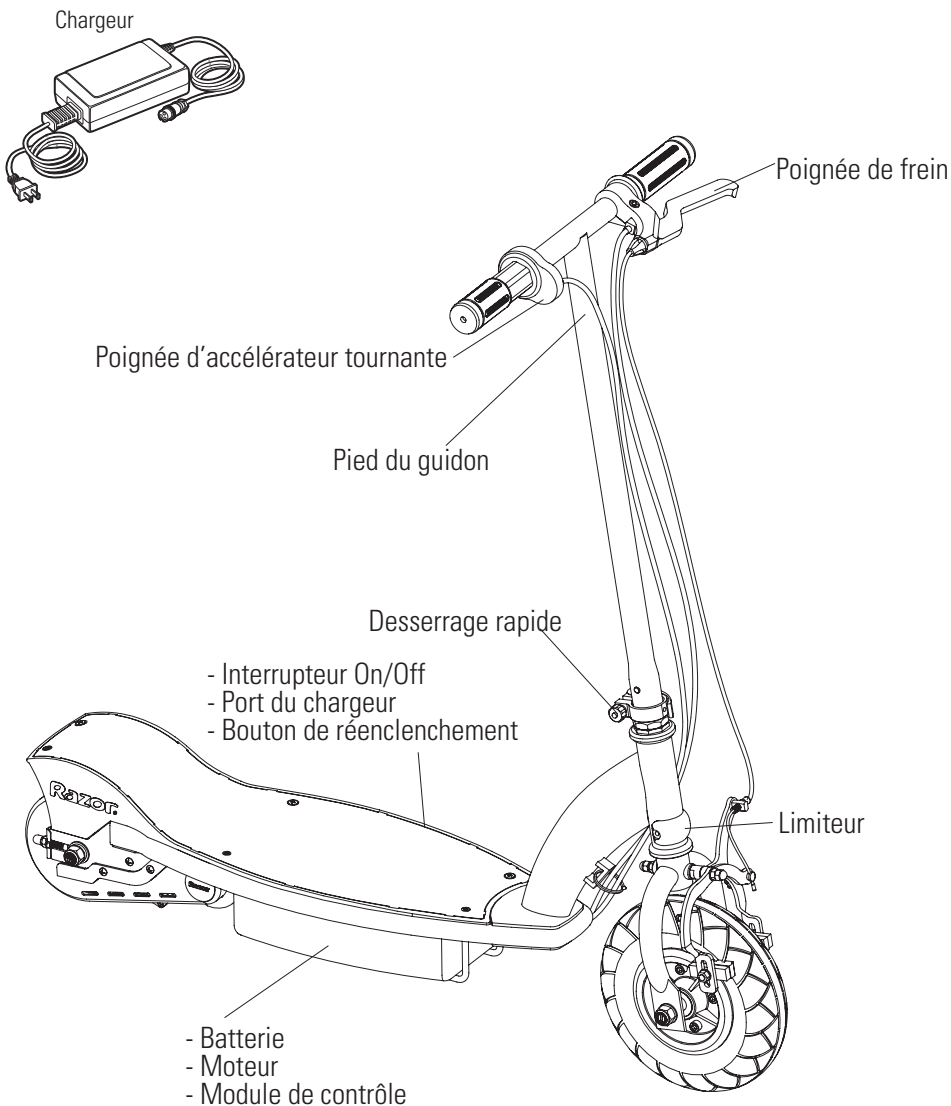

Outils nécessaires

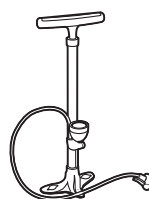
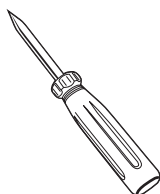
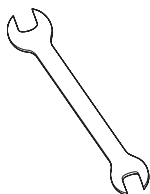
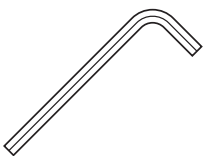

Gonfleur type pompe à vélo, pour chambres à air à valve Schrader avec manomètre (non inclus).

ASSEMBLAGE ET RÉGLAGE

□ Fixer le guidon

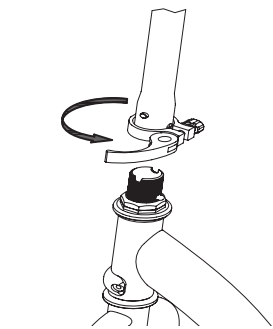

1

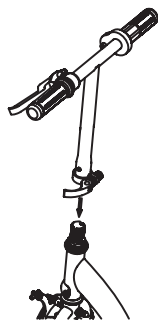

2

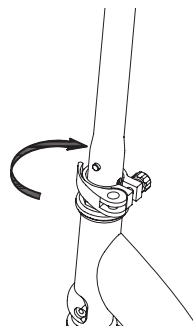

3 Ajuster la tension du desserrage rapide jusqu'à ce que vous puissiez fermer le levier tout en bloquant le pied.

□ Gonfler le pneu

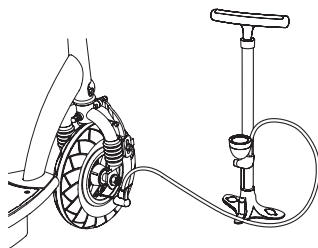

1 Gonfler le pneu avant jusqu'à la pression en Pascals indiquée sur le côté du pneu.

ASSEMBLAGE ET RÉGLAGE

□ Charger la batterie

Chargez la batterie avant l'utilisation.

- Temps de charge initial : 18 heures
- Temps de recharge : jusqu'à 12 heures
- Lorsque la trottinette n'est pas utilisée régulièrement, rechargez la batterie au moins une fois par mois jusqu'au retour à une utilisation normale.
- Durée de fonctionnement : jusqu'à 40 minutes de temps de fonctionnement en continu
- Durée de vie moyenne de la batterie : 250 cycles de charge / décharge

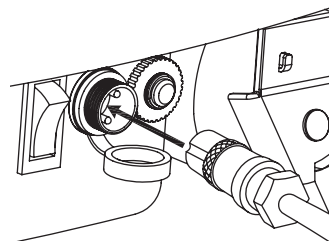
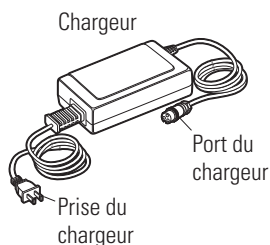

1 Placez l'interrupteur sur **OFF** avant de charger.

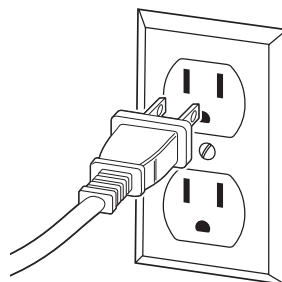

2

Note : Assurez-vous que les câbles / fils sont à distance avant d'insérer la tige dans la fourche.

Note: Les pompes à air comprimé se trouvant dans les stations-service sont destinées au gonflage des pneus d'automobiles à fort volume. Si vous décidez d'utiliser une telle pompe pour gonfler le pneu, assurez-vous d'abord que le manomètre fonctionne, puis exercez de très légères pressions pour atteindre la pression de gonflage appropriée. Si vous surgonflez le pneu par inadvertance, évacuez la pression en excès immédiatement.

⚠ AVERTISSEMENT :

Déconnectez toujours la trottinette du chargeur avant de la nettoyer avec du liquide.

Note: Si votre chargeur ne ressemble pas à celui illustré, votre unité a été fournie avec un chargeur alternatif. Les spécifications et la procédure de charge sont les mêmes.

Le chargeur possède une petite fenêtre avec une DEL ou deux DEL indiquant l'état de charge.

Les chargeurs sont équipés d'une protection intégrée évitant une surcharge de la batterie.

Le chargeur peut chauffer durant l'utilisation. Ceci est normal pour certains chargeurs et ne doit pas vous inquiéter.

⚠ AVERTISSEMENT :

Si vous ne rechargez pas la batterie au moins une fois par mois, celle-ci pourrait ne plus tolérer une charge.

MAINTENANCE DES CONNECTEURS / DU MATÉRIEL

Frein

Contrôlez le bon fonctionnement des freins. Lorsque vous appuyez sur la poignée, le frein doit entraîner une action de freinage positive. Lorsque vous freinez alors que le contrôle de la vitesse est enclenché, l'interrupteur de frein devrait stopper le moteur. Assurez-vous que les freins ne frottent pas.

Cadre, fourche et guidon

Contrôlez l'absence de fissures ou de ruptures de liaison. Bien que les cadres cassent rarement, il est possible qu'un conducteur agressif rentre dans une bordure de trottoir ou un mur, ce qui peut provoquer une torsion ou une cassure du cadre. Inspectez régulièrement.

Pneus

Inspectez périodiquement les pneus pour détecter une usure excessive et contrôlez régulièrement la pression du pneu avant, puis regonflez si nécessaire.

Équipement de sécurité

Portez toujours un équipement de protection adapté, tel qu'un casque de sécurité homologué. Il est recommandé de porter des coudières et des genouillères. Portez toujours des chaussures de sport (des chaussures à lacets avec des semelles caoutchouc) ; ne roulez jamais pieds nus ou en sandales, et assurez-vous que vos lacets restent noués et hors de la trajectoire des roues, du moteur et du système de transmission.

Batterie

Assurez-vous que l'interrupteur est positionné sur Off lorsque la trottinette n'est pas utilisée. Ne stockez jamais la trottinette à des températures de gel !



N'utilisez pas ce produit pour la première fois avant d'avoir gonflé les pneus à la pression appropriée et d'avoir chargé la batterie durant au moins 18 heures.

Un non respect de ces instructions peut endommager votre produit et éteindre votre garantie.

RÉPARATIONS ET MAINTENANCE

Placez l'interrupteur sur « OFF » avant de procéder à toute opération de maintenance.

Régler les freins

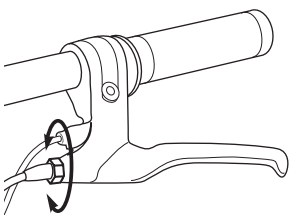

1 Tournez la mollette de réglage de la poignée de frein d'1/4 ou d'1/2 tour jusqu'à ce que le réglage souhaité soit obtenu. Si un réglage supplémentaire s'avère toujours nécessaire, passez à l'étape 2.

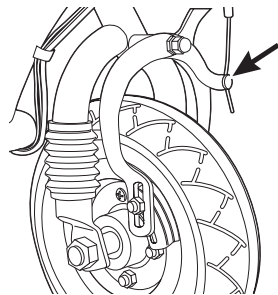

2 S'il est trop serré ou trop lâche, desserrez le câble de frein et ajustez-le comme nécessaire.

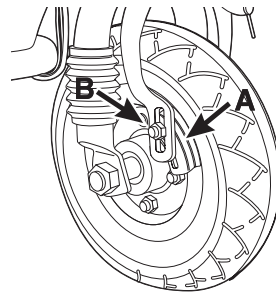

3 Vérifiez que les plaquettes de frein (A) sont correctement alignées par rapport à la roue et qu'elles ne sont pas excessivement usées. Pour réaligner les plaquettes de frein, desserrer l'écrou de fixation (B) et ajustez la plaquette pour qu'elle touche la jante. Resserrez et testez. Réajustez si nécessaire.

RÉPARATIONS ET MAINTENANCE

□ Remplacement du pneu avant

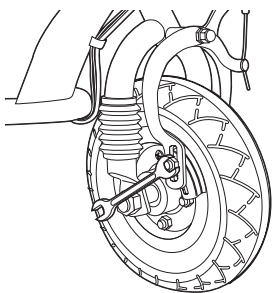

1 Desserrez le boulon du câble de frein.

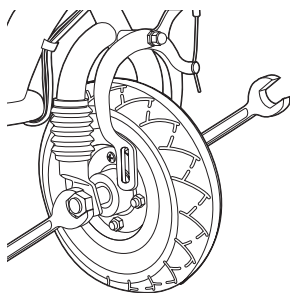

2 Desserrez les boulons de l'axe avant. Retirer la roue et installer la roue de remplacement.

Note : Ordre des éléments

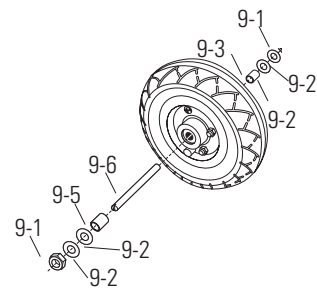

Droite (accélérateur)

9-3 - Entretoise (courte)

9-2 - Rondelles

9-1 - Contre-écrou de 17 mm

Milieu

9-6 - Boulon de l'axe avant

Gauche (Frein)

9-5 - Entretoise (longue)

9-2 - Rondelles

9-1 - Contre-écrou de 17 mm

RÉPARATIONS ET MAINTENANCE

□ Régler la chaîne

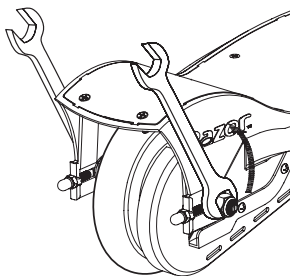

1 Desserrez les boulons de l'axe arrière.

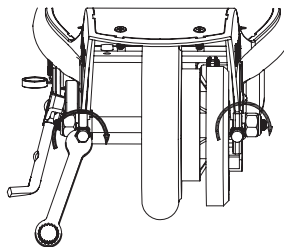

2 Serrer les tendeurs sur l'axe d'1/8 à 1/4 de tour pour ajuster la tension de la chaîne. Les deux tendeurs doivent être serrés exactement au même niveau pour maintenir l'alignement des roues.

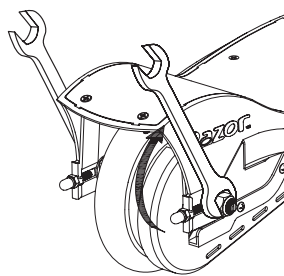

3 Une fois que la tension est correcte, serrer les boulons de l'axe. Tester la conduite. Réajustez si nécessaire.

Note : La chaîne doit être « juste tendue ». La tension doit être similaire à la courroie de ventilateur d'une automobile. VEILLEZ À NE PAS SERRER TROP. Le système de tension peut facilement générer une tension trop importante et faire casser la chaîne ou tordre l'arbre du moteur. Ajuster d'1/8 ou 1/4 de tour à la fois et vérifier la tension à chaque fois.

RÉPARATIONS ET MAINTENANCE

□ Remplacement de la chaîne et du pneu arrière

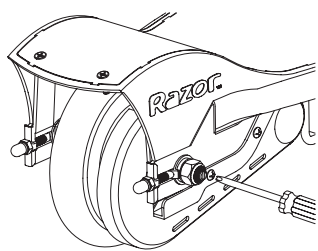

1 Desserrer les vis et retirer le garde-chaîne.

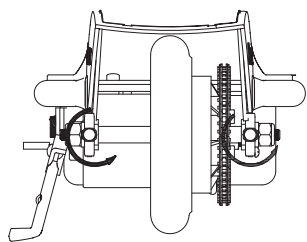

2 Desserrer les tendeurs de façon équivalente, approximativement 5 tours.

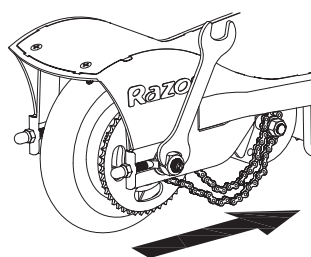

3 Desserrer l'axe. Faire coulisser la roue vers l'avant pour détendre la chaîne.

4 Retirer la roue.

Notez l'ordre des éléments :

- 18-1 Écrou M8
- 18-2 Rondelle
- 18-3 Boulon à œil du tendeur
- 18-4 Pièce U
- 18-5 Contre-écrou M6
- 18-6 Capuchon
- 18-7 Rondelle plate coupée
- 18-8 Rondelle épaisse coupée
- 18-9 Entretoise

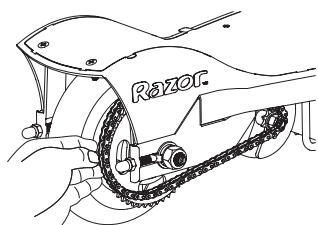
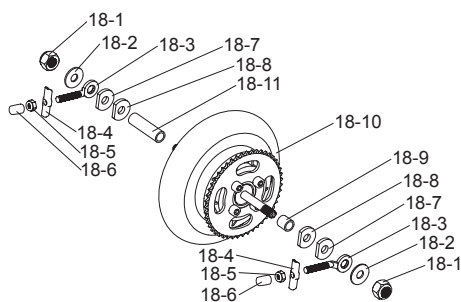

5 Diriger la chaîne sur la roue dentée et faire glisser l'axe dans les fentes du cadre.

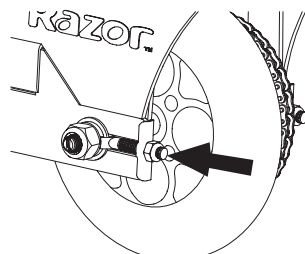

6 Installer les tendeurs et les écrous de l'axe. Serrer jusqu'à ce qu'ils maintiennent juste à peine les éléments en place.

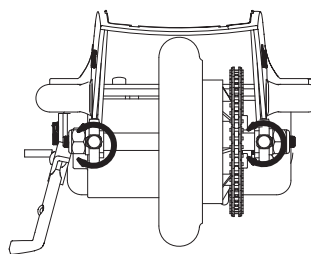

7 Serrer les tendeurs du même nombre de tours pour ajuster la tension sur la chaîne et le centre de la roue.

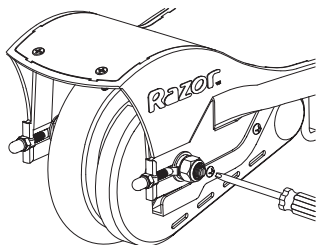

8 Remplacer le garde-chaîne.

RÉPARATIONS ET MAINTENANCE

□ Entretien et élimination de la batterie

Ne stockez pas la batterie à des températures supérieures à 23,8 °C ou inférieures à -23,3 °C.



CONTIENT DES BATTERIES AU PLOMB ÉTANCHES SANS ENTRETIEN. LES BATTERIES DOIVENT ÊTRE RECYCLÉES.

Élimination : Votre produit Razor utilise des batteries étanches plomb-acide qui doivent être recyclées ou éliminées de façon respectueuse de l'environnement. Ne jetez pas une batterie plomb-acide dans un feu. La batterie peut exploser ou fuir. Ne jetez pas une batterie plomb-acide dans votre poubelle habituelle destinée aux déchets ménagers. Dans la plupart des secteurs, l'incinération, la mise en décharge ou le mélange des batteries étanches plomb-acide avec les ordures ménagères est interdit par la loi. Retournez les batteries usées à un centre de recyclage fédéral ou approuvé par l'état ou à un vendeur local de batteries automobiles.

□ Chargeur

Le chargeur doit être régulièrement examiné pour déceler un éventuel défaut du câble, de la prise, du boîtier et des autres pièces ; en présence d'un tel défaut, la trottinette ne doit pas être chargée tant que le chargeur n'a pas été réparé ou remplacé.

⚠ AVERTISSEMENT :

Si une batterie fuit, évitez tout contact avec l'acide qui s'échappe et placez la batterie endommagée dans un sac en plastique. Si de l'acide entre en contact avec votre peau ou vos yeux, rincez à l'eau fraîche durant au moins 15 minutes et contactez un médecin.

GARANTIE

Garantie limitée Razor

Le fabricant garantit que ce produit est exempt de défauts de fabrication pour une durée de 90 jours à compter de la date d'achat. Cette garantie limitée ne couvre pas l'usure normale, les pneus, les tubes ou câbles, ou tout dommage, casse ou perte résultant d'un assemblage, d'une maintenance, d'un stockage ou d'une utilisation inadaptés de la trottinette électrique de Razor.

Cette garantie limitée s'éteindra si le produit est :

- utilisé autrement qu'à des fins de loisirs ou de transport ;
- modifié de quelque manière que ce soit ;
- loué.

Le fabricant n'est pas responsable des dégâts accidentels ou indirects, ni des dommages résultant directement ou indirectement de l'utilisation de ce produit.

Razor ne propose pas d'extension de garantie. Si vous avez souscrit à une extension de garantie, elle doit être honorée par le magasin où elle a été souscrite.

Conservez votre ticket de caisse original avec ce manuel et écrivez le numéro de série en dessous.

Numéro d'article :

E100 Rouge	13111260
E100 Rose	13111261
E100 Marguerite	13111061
E125 Rouge	13111110
E125 Argent	13111101
E125 Noir	13125E-BK
E150 Rouge	13111601
E150 Rose	13111661
E175 Rouge	13111259



E100 **E125** **E150** **E175**



⚠ NOTA: Los modelos E100/E125/E150/175 deben alcanzar los 4 km/h, antes de que se ponga en marcha el motor. Se impulsan con el pie, hasta alcanzar los 4 km/h, mientras se acelera, para poner en marcha el motor.

MANUAL DEL PROPIETARIO

**¡Lea todo el contenido de este manual y familiarícese con él, antes de circular con el producto!
¡NO DEVOLVER A LA TIENDA!**

NOTA: Las ilustraciones sólo tienen fines demostrativos.
Especificaciones sujetas a cambio sin previo aviso.

Número de artículo:	
E100 Rojo	13111260
E100 Rosa	13111261
E100 Margarita	13111061
E125 Rojo	13111110
E125 Plata	13111101
E125 Negro	13125E-BK
E150 Rojo	13111601
E150 Rosa	13111661
E175 Rojo	13111259

ADVERTENCIAS DE SEGURIDAD

⚠️ ADVERTENCIA: Conducir el escúter eléctrico puede ser una actividad peligrosa. Determinadas condiciones pueden causar fallas en el equipamiento, sin que exista culpa del fabricante. Como todo vehículo eléctrico, el escúter puede desplazarse y está previsto para ello, por lo que es posible perder el control, caer y/o encontrarse en situaciones peligrosas, que ningún cuidado, instrucción o experiencia pueden evitar. De producirse tales situaciones, el conductor puede resultar gravemente herido o morir, aun cuando se use equipo de seguridad y se tomen otras precauciones. **CONDUCIR BAJO PROPIO RIESGO Y APLICANDO EL SENTIDO COMÚN.**

Este manual contiene numerosas advertencias y precauciones, respecto a las consecuencias surgidas por falta de mantenimiento, inspección o uso apropiado del escúter eléctrico. Debido a que todo accidente puede derivar en lesiones graves e incluso en la muerte, no reiteramos la advertencia sobre posibles lesiones graves o muerte, cada vez que esta posibilidad sea mencionada.

USO CORRECTO POR PARTE DEL CONDUCTOR Y SUPERVISIÓN DE LOS PADRES

Este manual contiene importante información sobre seguridad. Es su responsabilidad examinar esta información y asegurar que todos los conductores entiendan todas las advertencias, precauciones, instrucciones y pautas sobre seguridad, así como garantizar que los conductores jóvenes sean capaces de usar este producto de forma segura y responsable. Razor le recomienda releer y reforzar periódicamente la información de este manual con los conductores más jóvenes y realizar la inspección y mantenimiento del vehículo de sus niños, a fin de garantizar su seguridad.

La edad recomendada del conductor es de 8 años o más. Todo conductor que no se sienta cómodo en el escúter, debe evitar conducirlo. La decisión de los padres de permitir que su niño circule con este producto debe basarse en la madurez, la habilidad y la capacidad del niño para seguir las reglas.

Mantenga este producto alejado de los niños pequeños y recuerde que está previsto sólo para ser usado por personas que, como mínimo, pueden manejar el producto de forma totalmente cómoda y competente.

EL PESO DEL CONDUCTOR NO DEBE EXCEDER EL LÍMITE DE 54 kg. El peso del conductor no necesariamente significa que el tamaño de la persona es apropiado para estar cómodo o mantener el control del escúter.

No tocar los frenos ni el motor del escúter cuando se lo usa, ya que estas partes pueden calentarse mucho.

PRÁCTICAS DE CONDUCCIÓN Y CONDICIONES ACEPTABLES

Infórmese y respete siempre las leyes y reglamentaciones locales, que puedan determinar los lugares permitidos para el uso de escúteres eléctricos.

Conducir a la defensiva. Prestar atención a posibles obstáculos, que puedan enganchar las ruedas y obligar a un viraje brusco o llevar a la pérdida repentina del control. Tener cuidado, para esquivar a peatones, patinadores, monopatines, escúteres, bicicletas, niños o animales, que pudieran cruzarse en el camino, y respetar los derechos y la propiedad de los demás.

No activar el control de velocidad en la empuñadura, excepto estando montado en el escúter y en un ambiente exterior adecuado para circular.

El escúter eléctrico debe alcanzar los 4 km/h, antes de que se ponga en marcha el motor.

No intentar ni hacer piruetas o trucos con el escúter eléctrico. El escúter no está hecho para resistir el maltrato originado en el mal uso, como dar saltos, hacer equilibrio en el bordillo de la acera u otro tipo de piruetas.

Mantenerse permanentemente aferrado al manillar.

Nunca permitir que más de una persona a la vez conduzca el escúter.

No circular nunca cerca de peldaños ni piscinas.

Mantener los dedos y otras partes del cuerpo lejos de la cadena, el sistema de dirección, las ruedas y todo otro componente móvil.

Nunca usar auriculares ni teléfonos móviles al circular.

Nunca hacerse remolcar por otro vehículo.

No circular con el escúter con tiempo lluvioso o heladas y nunca sumergir el escúter en agua, ya que los componentes eléctricos y de propulsión podrían dañarse o crear otras condiciones de posible inseguridad.

El escúter eléctrico está previsto para su uso sobre superficies planas y secas, tales como pavimento o pisos nivelados, sin material suelto como arena, hojas, piedras o gravilla. Las superficies húmedas, con baches, irregulares o rugosas pueden afectar la tracción y propiciar posibles accidentes. No conducir el escúter sobre lodo, hielo, charcos ni agua. Evitar la velocidad excesiva en trayectos en pendiente. No arriesgarse a dañar superficies como alfombras o pisos, usando el escúter eléctrico en interiores.

No circular de noche ni con visibilidad limitada.

VESTIMENTA APROPIADA PARA CONDUCIR

Llevar siempre equipo de protección adecuado, como casco de seguridad aprobado (con el barboquejo bien abrochado). Se recomienda usar coderas, rodilleras, camiseta de manga larga y pantalones largos. Es posible que las leyes o reglamentaciones locales de su área exijan el uso de casco. Es aconsejable llevar una camiseta de manga larga, pantalones largos y guantes. Llevar siempre zapatos deportivos (zapatos con cordones y suela de goma); nunca conducir descalzo o con sandalias y tener siempre los cordones atados y lejos de las ruedas, del motor y del sistema de tracción.

UTILIZACIÓN DEL CARGADOR

Es necesario comprobar periódicamente que el cargador suministrado con el escúter no presente daños en el cable, el enchufe, la carcasa u otras partes. En caso de daños, no debe cargarse el escúter, hasta que el cargador sea reparado o sustituido.

Usar únicamente el cargador recomendado.

Tomar precauciones al efectuar la carga.

El cargador no es un juguete. El cargador debe ser manejado por un adulto.

No utilizar el cargador cerca de materiales inflamables.

Desenchufar el cargador y desconectarlo del escúter, cuando no se lo utilice.

No exceder el tiempo de carga.

Antes de lavar o limpiar el escúter con líquidos, desconectarlo siempre el cargador.

NO APLICAR EL SENTIDO COMÚN Y HACER CASO OMISO DE LAS ADVERTENCIAS ARRIBA MENCIONADAS AUMENTA EL RIESGO DE SUFRIR LESIONES GRAVES. UTILIZAR EL PRODUCTO CON LA DEBIDA PRECAUCIÓN Y PRESTANDO SUMA ATENCIÓN PARA GARANTIZAR UN MANEJO SEGURO.

ANTES DE COMENZAR

Verifique que las piezas contenidas en la caja no tengan raspaduras en la pintura, abolladuras ni cables doblados, lo que podría haberse producido durante el transporte.

ASEGÚRESE DE QUE EL INTERRUPTOR DE ENCENDIDO ESTÉ EN "OFF", ANTES DE EFECTUAR CUALQUIER TAREA DE MONTAJE O MANTENIMIENTO.

Razor recomienda que un adulto realice el montaje.

ADVERTENCIA:
UTILIZAR SÓLO
PRODUCTOS
ORIGINALES RAZOR
PARA EL ESCÚTER
ELÉCTRICO RAZOR.

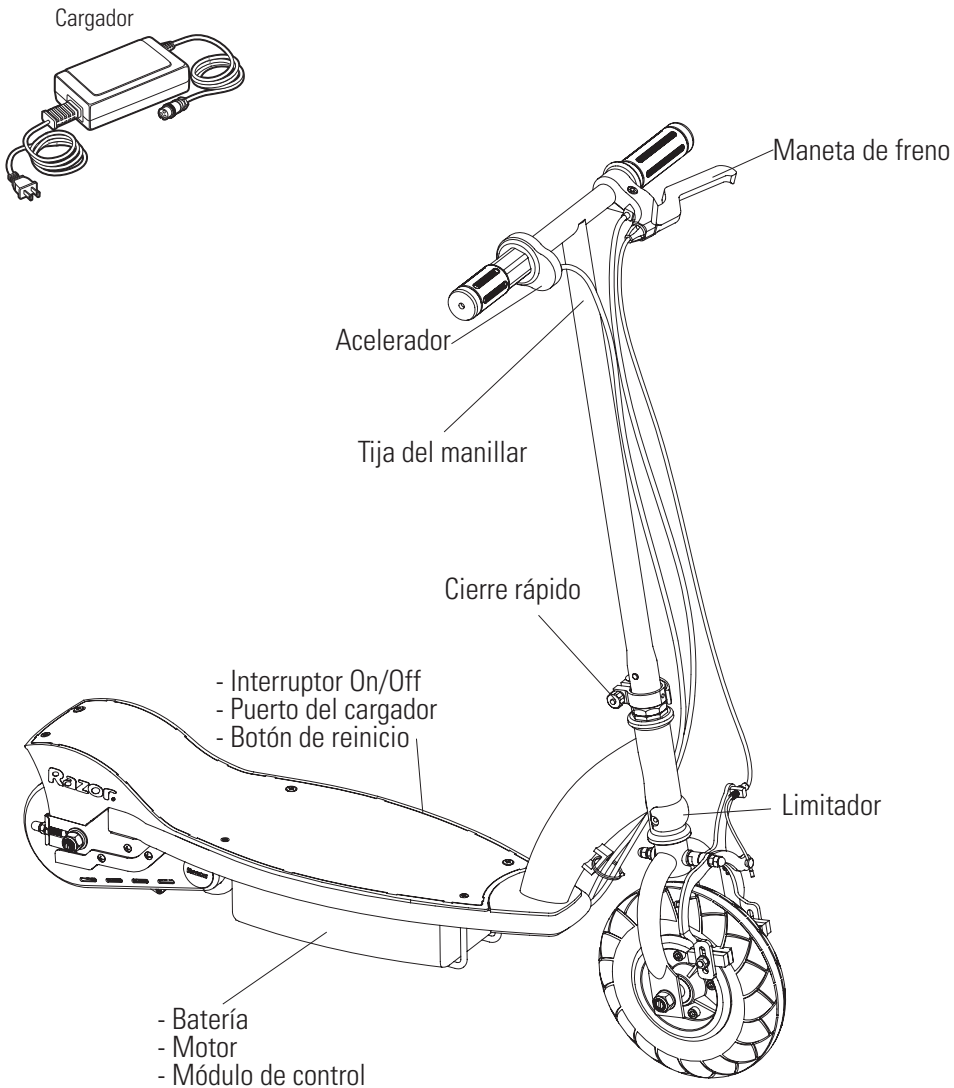

Herramientas necesarias

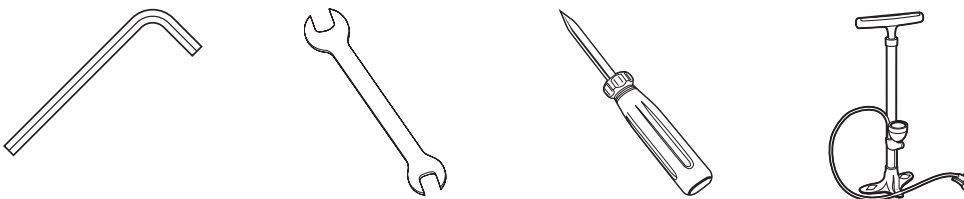

Inflador de neumáticos de tipo bicicleta para válvula Schrader, con manómetro (no incluido)

MONTAJE Y PREPARACIÓN

Colocación del manillar

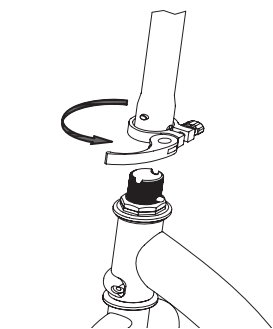

1



2

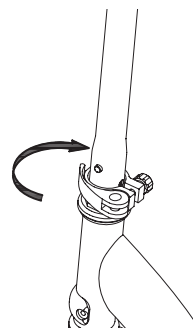

3 Ajustar la tensión del cierre rápido, hasta poder cerrar la palanca completamente, para asegurar la tija.

Inflado del neumático

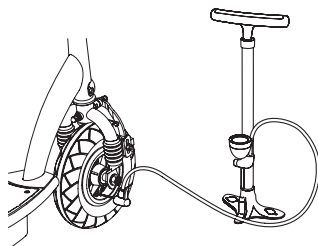

1 Inflar el neumático delantero hasta la presión en PSI, indicada en la banda lateral del neumático.

MONTAJE Y PREPARACIÓN

Carga de la batería

Cargar la batería antes de usar.

- Tiempo de carga inicial: 18 horas
 - Tiempo de autonomía: Hasta 40 minutos de circulación continua
 - Tiempo de recarga: Hasta 12 horas
 - Duración promedio de la batería: 250 ciclos de carga/descarga
- Cuando el scooter no se use regularmente, recargar la batería por lo menos una vez al mes, hasta reanudar el uso normal.

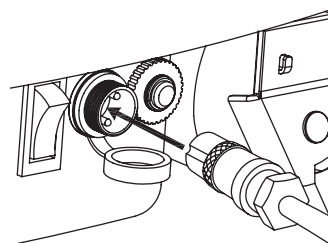
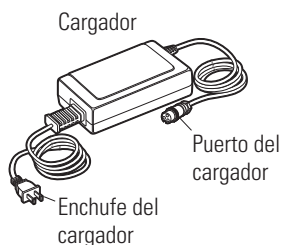

1 Poner el interruptor en **OFF**, antes de cargar.

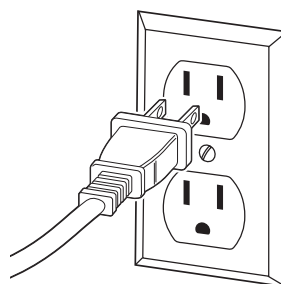

2

Nota: Asegurarse de que los cables/hilos estén alejados, antes de introducir la tija en la horquilla.

Nota: El suministro de aire comprimido disponible en las gasolineras está concebido para inflar neumáticos de automóviles de gran volumen. De utilizar dicho suministro de aire para inflar los neumáticos, asegurarse primero de que el manómetro funcione y luego, introducir el aire a intervalos muy breves, para obtener la presión correcta en PSI. En caso de sobre inflar el neumático accidentalmente, liberar de inmediato el exceso de presión.

⚠ ADVERTENCIA:

Antes de limpiar el scooter con líquidos, desconectarlo siempre el cargador.

Nota: Si su cargador no es igual al de la ilustración, la unidad ha sido suministrada con un cargador alternativo. Las especificaciones y el procedimiento de carga no varían.

El cargador tiene una ventana pequeña con uno o dos LED, que indican el estado de carga.

Los cargadores cuentan con una protección incorporada, para evitar la sobrecarga de la batería.

Es posible que el cargador se caliente durante la carga. Esto es normal en algunos cargadores y no constituye motivo de preocupación.

⚠ ADVERTENCIA:

Si la batería no se carga por lo menos una vez al mes, puede ocurrir que en el futuro no admita más carga.

MANTENIMIENTO DE LOS CONECTORES/LAS PIEZAS

Freno

Controlar el correcto funcionamiento de los frenos. Al presionar la maneta, el freno debe proporcionar una acción de frenado segura. Al accionar el freno con el control de velocidad conectado, el interruptor de corte del freno debe detener el motor. Asegurarse de que los frenos no friccionen.

Cuadro, horquilla y manillar

Verificar que no haya conexiones defectuosas o rotas. Si bien la rotura del cuadro es infrecuente, es posible que un conductor agresivo circule contra un bordillo o un muro y dañe, tuerza o rompa el cuadro. Inspeccionar periódicamente.

Neumáticos

Inspeccionar periódicamente que los neumáticos no estén desgastados en exceso, controlar regularmente la presión del neumático delantero y de ser necesario, volver a inflarlo.

Equipo de seguridad

Llevar siempre equipo de protección apropiado, como un casco de seguridad aprobado. Se recomienda usar coderas y rodilleras. Llevar siempre zapatos deportivos (zapatos con cordones y suela de goma); nunca conducir descalzo o con sandalias y tener siempre los cordones atados y lejos de las ruedas, del motor y del sistema de tracción.

Batería

Asegúrese de que el interruptor de encendido esté en OFF, cada vez que el escúter no se use. ¡No guardar nunca a temperaturas de congelación o bajo cero!



No usar este producto por primera vez, hasta haber inflado los neumáticos con la presión en PSI correcta y haber cargado la batería por lo menos durante 18 horas.

La inobservancia de estas instrucciones puede dañar el producto y anular la garantía.

REPARACIÓN Y MANTENIMIENTO

Colocar el interruptor de encendido en "OFF", antes de efectuar cualquier tarea de mantenimiento.

Ajuste de los frenos

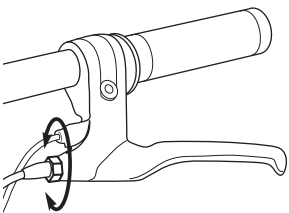

1 Girar el tensor de la maneta de freno de 1/4 a 1/2 giro, hasta obtener el ajuste de freno deseado. Si aún fuera necesario ajustarlo, seguir con el paso 2.

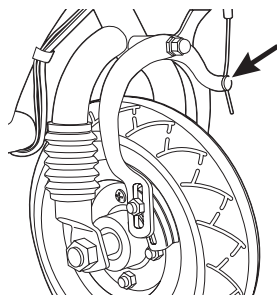

2 Si está demasiado tenso u holgado, aflojar el cable de freno y ajustarlo adecuadamente.

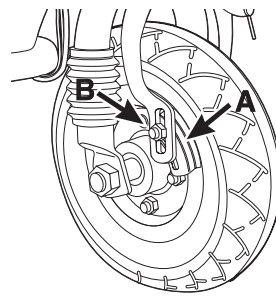

3 Comprobar que las pastillas de freno (A) estén bien alineadas con la rueda y no presenten desgaste excesivo. Para realinear las pastillas de freno, aflojar la tuerca de fijación (B) y ajustar la pastilla, para que tome contacto con la llanta. Reapretar y controlar. Volver a ajustar, si fuera necesario.

REPARACIÓN Y MANTENIMIENTO

□ Sustitución del neumático delantero

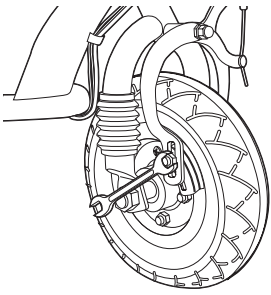

1 Aflojar el perno del cable de freno.

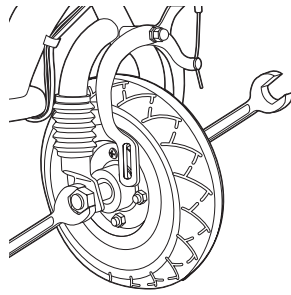

2 Aflojar los pernos de eje delantero. Retirar la rueda y colocar la rueda de recambio.

Nota: Secuencia de las piezas

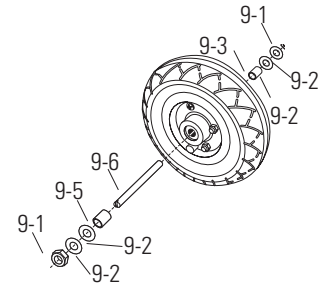

Derecha (acelerador)

9-3 - Separador (corto)

9-2 - Arandelas

9-1 - Contratuerca de 17 mm

Centro

9-6 - Perno de eje delantero

Izquierda (freno)

9-5 - Separador (largo)

9-2 - Arandelas

9-1 - Contratuerca de 17 mm

REPARACIÓN Y MANTENIMIENTO

□ Ajuste de la cadena

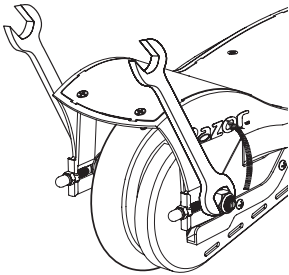

1 Aflojar los pernos de eje trasero.

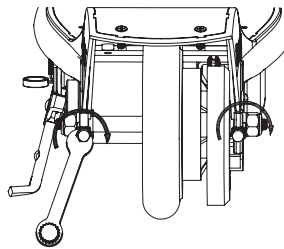

2 Apretar los tensores sobre el eje de 1/8 a 1/4 de giro, para regular la tensión de la cadena con precisión. Los dos tensores deben apretarse exactamente con la misma tensión, a fin de mantener la rueda alineada.

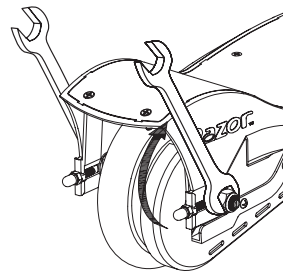

3 Una vez obtenida la tensión correcta, apretar los pernos de eje. Dar una vuelta de prueba. Volver a ajustar, si fuera necesario.

Nota: La cadena debe estar tensada "lo justo". La tensión debe ser similar a la de la correa trapezoidal de un coche. PRESTAR ATENCIÓN DE NO TENSARLA DEMASIADO. El sistema de tensado puede transmitir con facilidad una tensión excesiva y romper la cadena o torcer el eje del motor. Ajustar con un giro de 1/8 a 1/4 cada vez, controlando la tensión en cada ocasión.

REPARACIÓN Y MANTENIMIENTO

❑ Sustitución del neumático trasero y la cadena

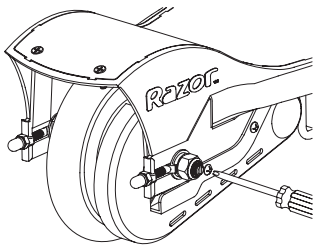

1 Aflojar los tornillos y retirar el cubrecadena.

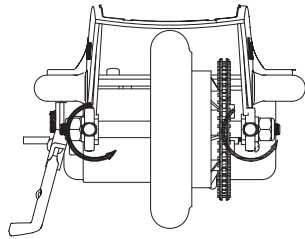

2 Aflojar los tensores de eje en igual medida, aproximadamente 5 giros.

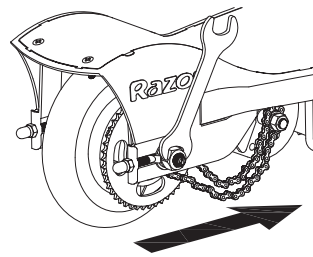

3 Aflojar el eje. Desplazar la rueda hacia adelante, para soltar la cadena.

4 Quitar la rueda.

Nótese la secuencia de las piezas:

- 18-1 Tuerca M8
- 18-2 Arandela
- 18-3 Armella del tensor de eje
- 18-4 Pieza en U
- 18-5 Contratuerca M6
- 18-6 Cubierta
- 18-7 Arandela cortada plana
- 18-8 Arandela cortada gruesa
- 18-9 Separador

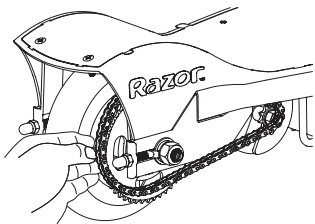
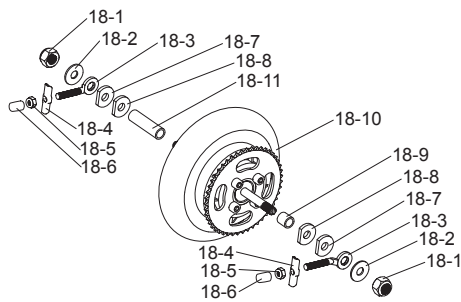

5 Acomodar la cadena en la rueda dentada y deslizar el eje en las muescas del cuadro.

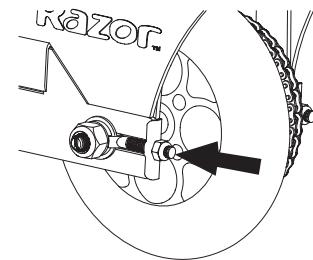

6 Montar los tensores de eje y las tuercas de eje. Ajustarlos sólo hasta que sostengan ligeramente la pieza en su lugar.

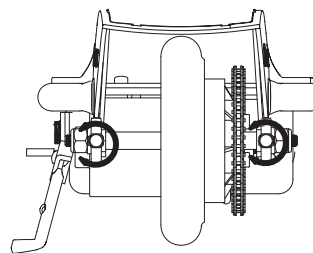

7 Apretar los tensores de eje con el mismo número de giros, para regular con precisión la tensión de la cadena y el centro de la rueda.

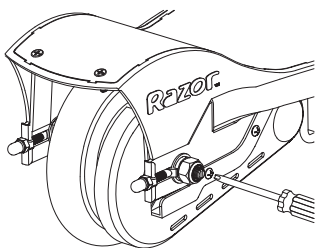

8 Volver a colocar el cubrecadena.

REPARACIÓN Y MANTENIMIENTO

❑ Cuidado y eliminación de la batería

No almacenar la batería a temperaturas superiores a 23,8° C o inferiores a -23,3° C.



CONTIENE BATERÍAS SELLADAS DE PLOMO NO DERRAMABLE. LAS BATERÍAS DEBEN SER RECICLADAS.

Eliminación: Los productos Razor utilizan baterías selladas de plomo-ácido, que deben ser recicladas o eliminadas respetando el medioambiente. No arrojar la batería de plomo-ácido al fuego. La batería puede explotar o perder líquido. No desechar la batería de plomo-ácido junto con la basura doméstica. La incineración, el relleno sanitario o la mezcla de baterías selladas de plomo-ácido con la basura doméstica están prohibidos por ley en la mayoría de las áreas. Lleve las baterías usadas a un punto de reciclado de baterías de plomo-ácido legalmente autorizado o a una tienda de venta de baterías para automóviles.

❑ Cargador

Debe comprobarse periódicamente que el cable, el enchufe, la carcasa u otras partes del cargador no estén dañadas. En caso de daños, no debe cargarse el escúter, hasta que el cargador sea reparado o sustituido.

⚠ ADVERTENCIA:

Si una batería presenta derrames, evitar el contacto con el ácido derramado y colocar la batería dañada en una bolsa plástica. Si la piel o los ojos toman contacto con el ácido, enjuagar con agua fría por lo menos durante 15 minutos y consultar a un médico.

GARANTÍA

Garantía limitada de Razor

El fabricante garantiza que este producto está exento de defectos de fabricación por un período de 90 días, a partir de la fecha de compra. Esta garantía limitada no cubre el desgaste normal, los neumáticos, cámaras o cables, ni ningún otro daño, falla o pérdida, surgidos del incorrecto montaje, mantenimiento, almacenamiento o uso del escúter eléctrico Razor.

Esta garantía limitada se anulará, cuando en algún momento el producto

- se utilice con otros fines que no sean recreativos o de transporte;
- se modifique de alguna forma;
- se alquile

El fabricante no será responsable por pérdida alguna o daño incidental o consecuente, debido al uso directo o indirecto de este producto.

Razor no ofrece extensión alguna de la garantía. Si usted ha adquirido una garantía extendida, ésta debe ser cubierta por la tienda donde se efectuó la compra.

Conserve la factura original de compra como constancia, junto con este manual, y anote el número de serie de abajo.

Número de artículo:

E100 Rojo	13111260
E100 Rosa	13111261
E100 Margarita	13111061
E125 Rojo	13111110
E125 Plata	13111101
E125 Negro	13125E-BK
E150 Rojo	13111601
E150 Rosa	13111661
E175 Rojo	13111259